



ДМТ Продукт Панайотов ЕООД

ул. "Акад. Георги Бончев, бл. 5, ет. 2 (сграда Издателство БАН)
02 97 124 36; office@dmт-product.com; www.dmt-product.com

НАСТОЛЕН КАЛЕНДАР модел „КОМПАКТ”

1. Комплектовка – настолен 13 листов календар и полистиролна опаковка тип „Компакт стойка”.
2. Особенности на дизайна и изработването – 13 листовия календар, с пълноцветни изображения и календариум на всеки лист, е подреден в плексигласова кутия – стойка, която осигурява стабилност и удобство при ползването му. След изтичане на месеца, календарния лист отстъпва мястото на следващия и т.н. На гърба на календарните листове е подходящо да се отпечата фирмена информация.

Компактността на календара го прави много удобен за транспорт и връчване на партньори и клиенти.

3. Размери на полистиролна „Компакт стойка” - 125 x 140 x 9 мм сгъната.

Специализираната стойка осигурява целогодишна видимост на брендирането на календара.

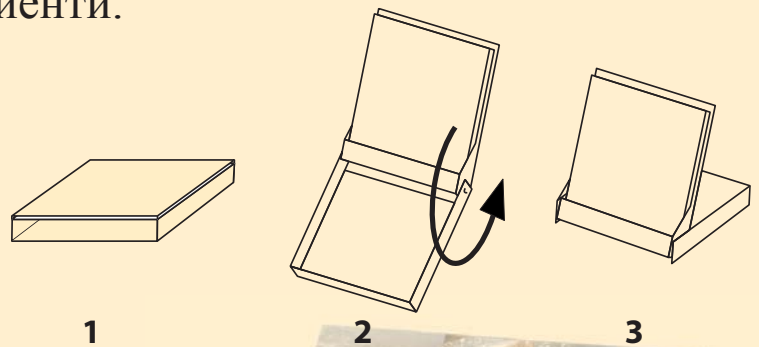

4. Схема на разтваряне на полистиролната „Компакт стойка”.
5. Материал на календарните листове:
 - Стандартно изпълнение: 2S 250 г/м² офсет;
 - Нестандартно изпълнение – по желание на клиента – ефектни или еко хартии.
6. Опаковка:
 - Индивидуална – термосвиваемо фолио;
 - Групова - кашон.

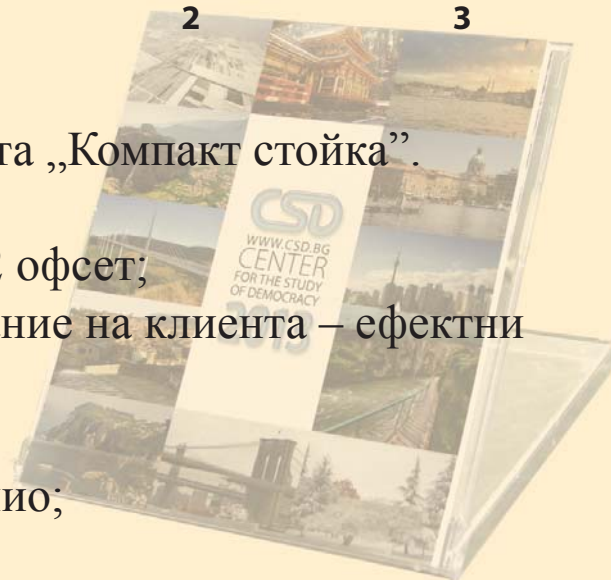

Календар “Компакт” CSD 2013

Размер: 125 x 140 x 9 mm
Съдържание: корица + 12 листа
Материал: 250 gr/m²
Печат: 4 + 1
Кутия - стойка: кристален полистирол
Опаковка: термосвиваемо фолио

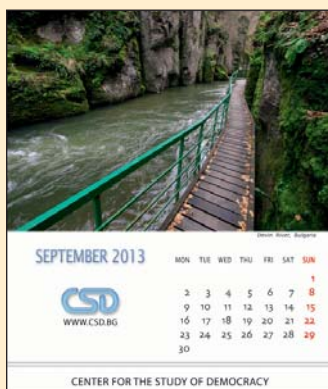
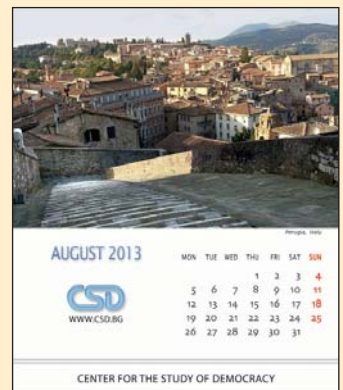
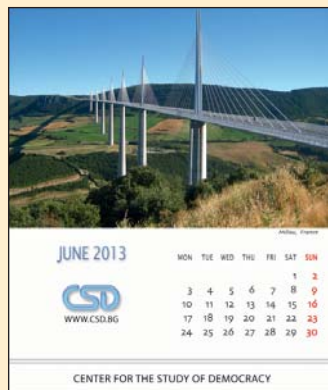
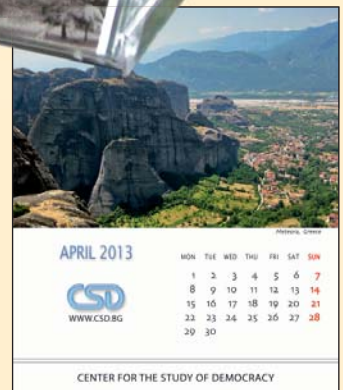
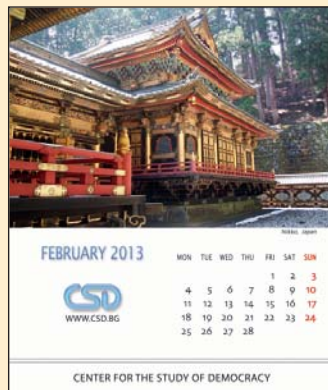
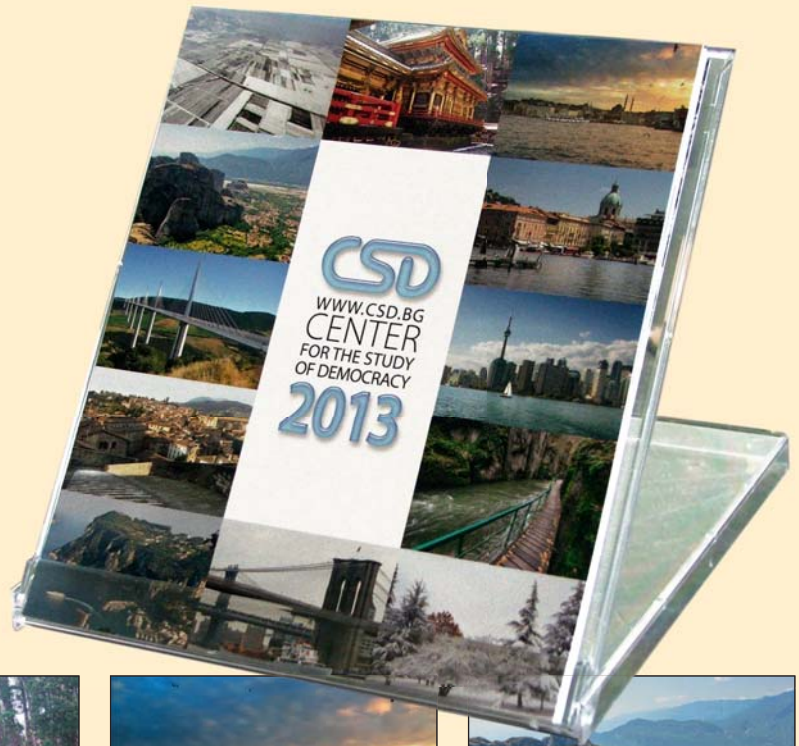

Календар “Компакт” CSD 2010

- Размер: 125 x 140 x 9 mm
 Съдържание: корица + 12 листа
 Материал: 250 gr/m²
 Печат: 4 + 1
 Кутия - стойка: кристален полистирол
 Опаковка: термосвиваемо фолио

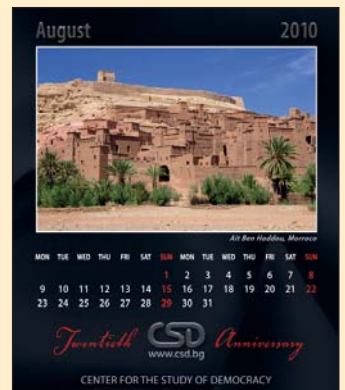
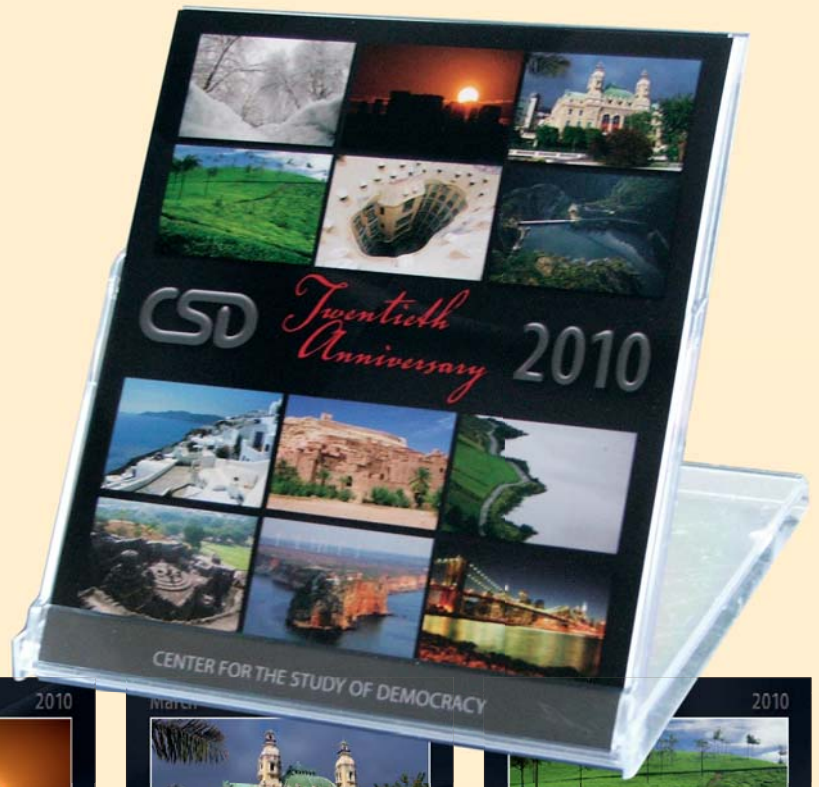

Календар "Компакт" ЛУКОЙЛ ГАРАНТ 2007



Размер: 125 x 140 x 9 mm
 Съдържание: корица + 12 листа
 Материал: 250 gr/m²
 Печат: 4 + 1
 Кутия - стойка: кристален полистирол
 Опаковка: термосвиваемо фолио

